

# Dexxo Pro 800 – 1000 RTS

## Installatiehandleiding

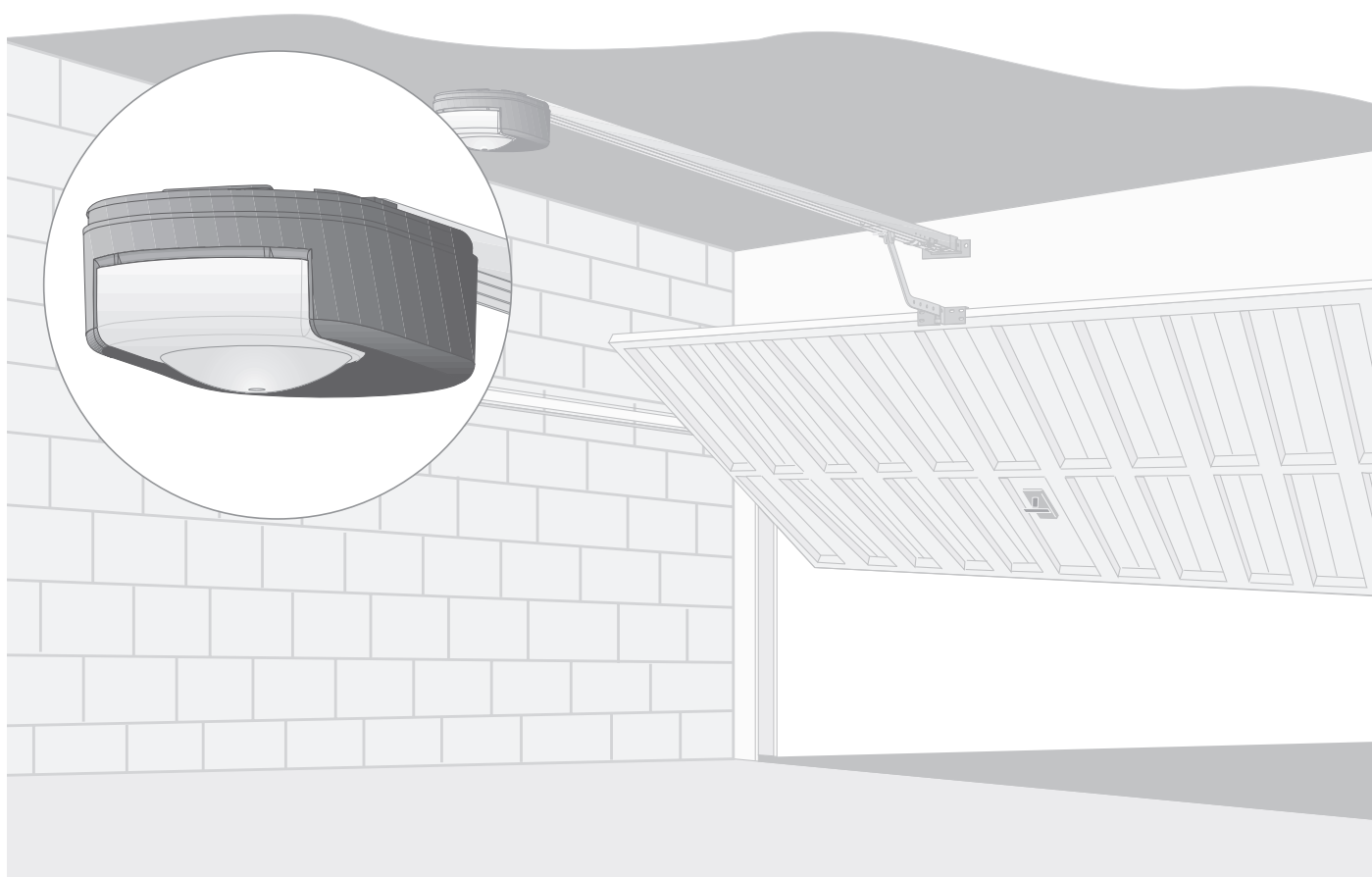

Dexxo Pro 800 RTS Artikelnummer 1216269  
Dexxo Pro 1000 RTS Artikelnummer 1216270

**somfy**<sup>®</sup>

# Dexxo Pro

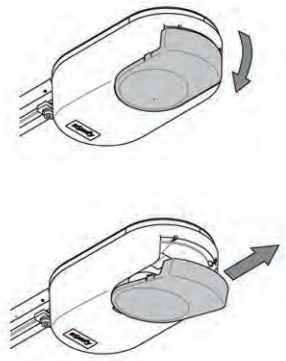
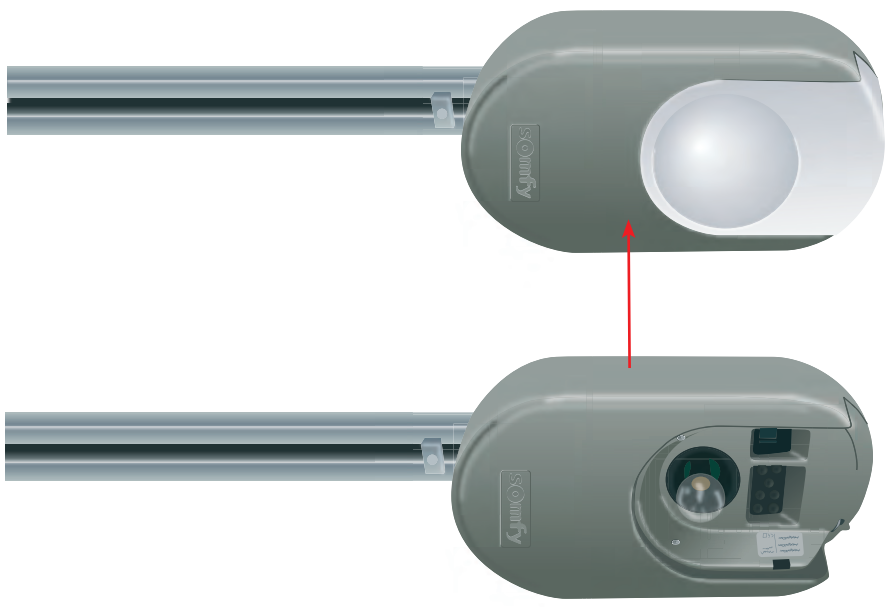
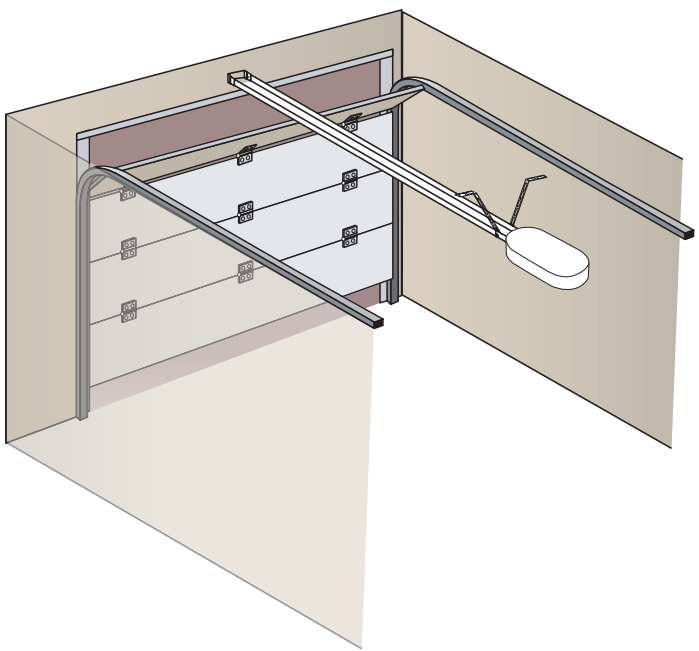

# Inhoudsopgave

	Pagina
ALGEMEEN	2
PRODUCTBESCHRIJVING	2
	2
	2
VÓÓR INSTALLATIE TE CONTROLEREN PUNTEN	3
	3
	3
INSTALLATIE	3
	3
	3
PROGRAMMERING	5
	5
	5
	5
WERKINGSTEST	5
	5
	5
	5
AANSLUITEN VAN DE RANDAPPARATUUR	6
	6
	6
PROGRAMMEREN	7
	7
	7
WISSEN VAN DE AFSTANDBEDIENINGEN EN ALLE INSTELLINGEN	9
	9
	9
PROGRAMMERING VERGRENDELEN	9
	9
DIAGNOSE	9
	9
	9
	10
	10
TECHNISCHE SPECIFICATIES	11
	11

# Samenstelling

Nr.	Aantal	Omschrijving	Nr.	Aantal	Omschrijving
1	1	Motorkop	15	6	Moeren HU8
2	1	Behuizing van motorkop	16	2	As
3	1	Afschermkap van geïntegreerde verlichting	17	2	Clips
4	1	Beugel	19	4	Zelftappende schroeven Ø 4x8
5	1	Deurprofiel	20	2	Schroeven voor afdekkap motor Ø 3,5x12
6	2	Montagesteun plafond	21a	1	Monobloc rail
7	2	Montagesteun motorkop	21b	1	2-delige rail
8	1	Handmatige noodontkoppeling (verpakking rail)	21b1	1	Verbindingsstuk
9	1	Verbindingsarm	21b2	8	Zelftappende schroeven Ø 4x8
10	1	Stopper (verpakking rail)	22	2	Zelfborgende moer HM8
11	4	Borgblokjes van de ketting	23	2	Hoekstuk
12	1	Netsnoer	24	1	Vulstuk
13	4	Bouten H M8x16	25	2	Keygo afstandsbediening
14	4	Moeren + bouten H M8x12	26	1	Lamp 230V 40W type E14

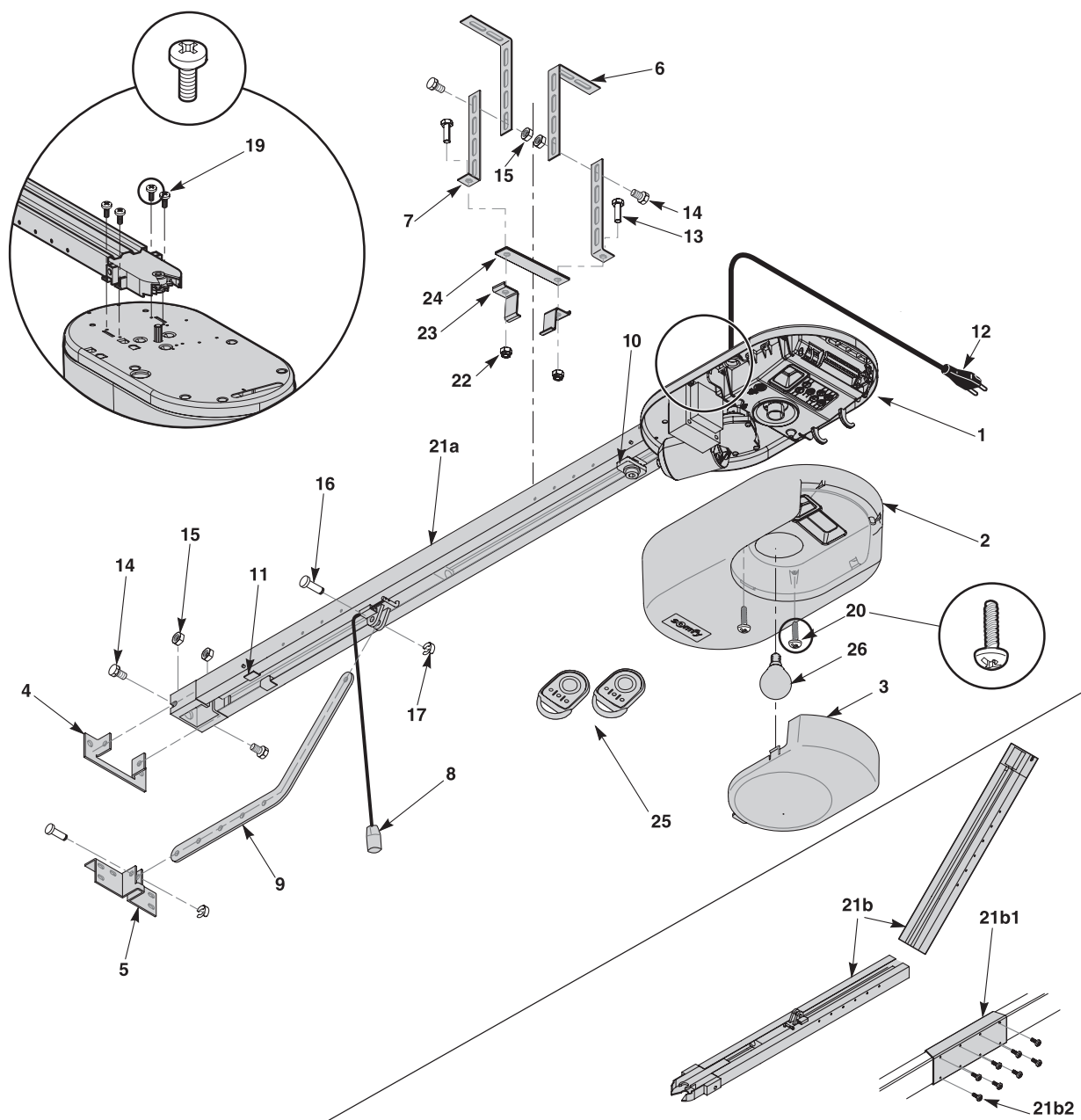



# Samenstelling

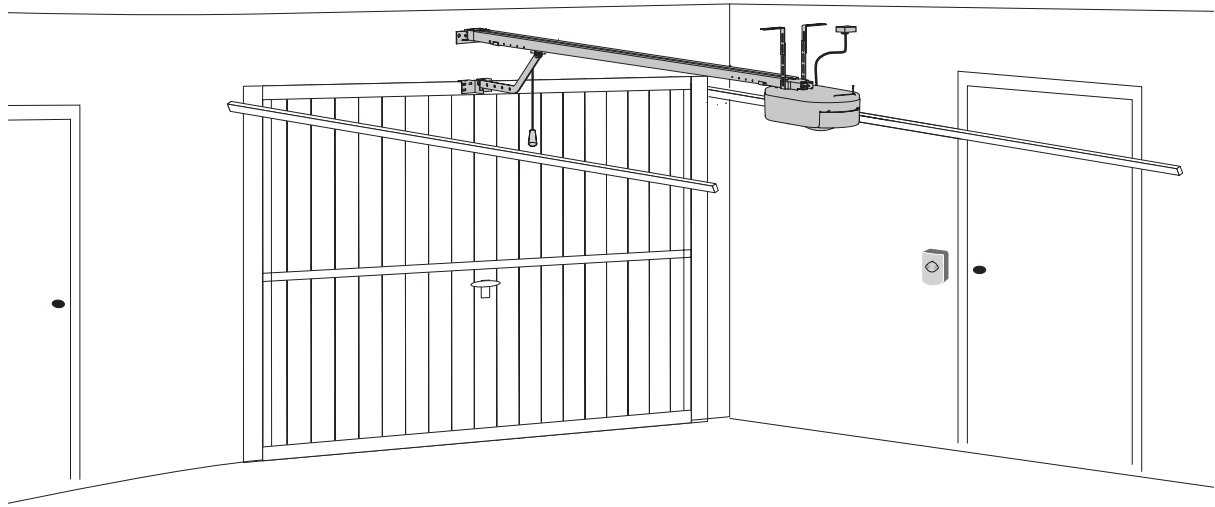

## Deurafmetingen (belangrijk voor keuze motor en rail)

### Dexxo Pro 800

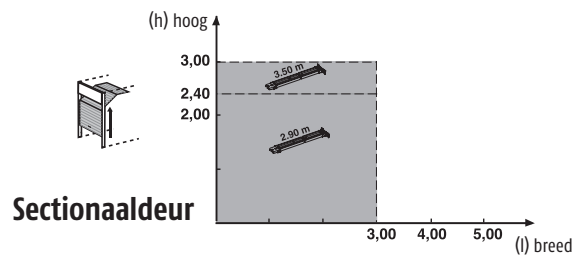
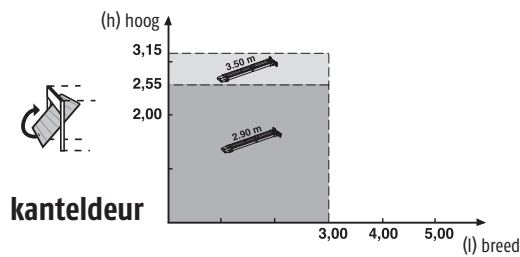

### Dexxo Pro 1000

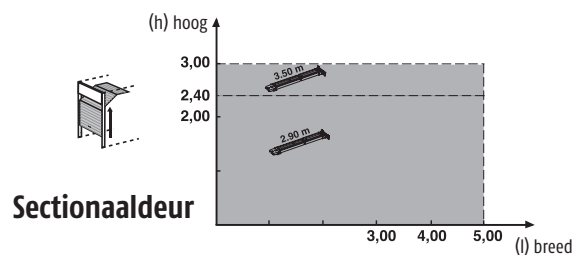
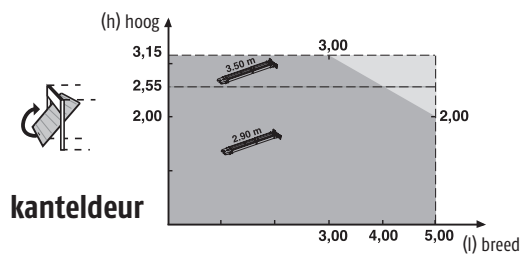

# Keuze type garagedeuren (zie tabel deurafmetingen voor juiste keus motor)

## A Buiten de gevel kantelende deur

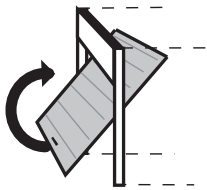

Dexxo Pro 800 = tot 3 meter breed en 2,55 meter hoog

Dexxo Pro 1000 = tot 5 meter breed en 3,15 meter hoog

## B Sectionaaldeur

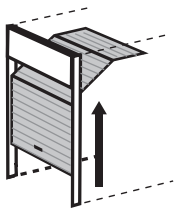

Dexxo Pro 800= tot 3 meter breed en 2,40 hoog

Dexxo Pro 1000= tot 5 meter breed en 3,00 meter hoog

# Installatie

## Installatiehoogte

Meet de afstand "D" tussen het hoogste punt van de deur en het plafond.

Als "D" tussen 35 en 200 mm bedraagt kunt u het systeem direct aan het plafond bevestigen.

Als "D" groter is dan 200 mm moet u het systeem zo bevestigen dat de hoogte "H" tussen 10 en 200 mm bedraagt.

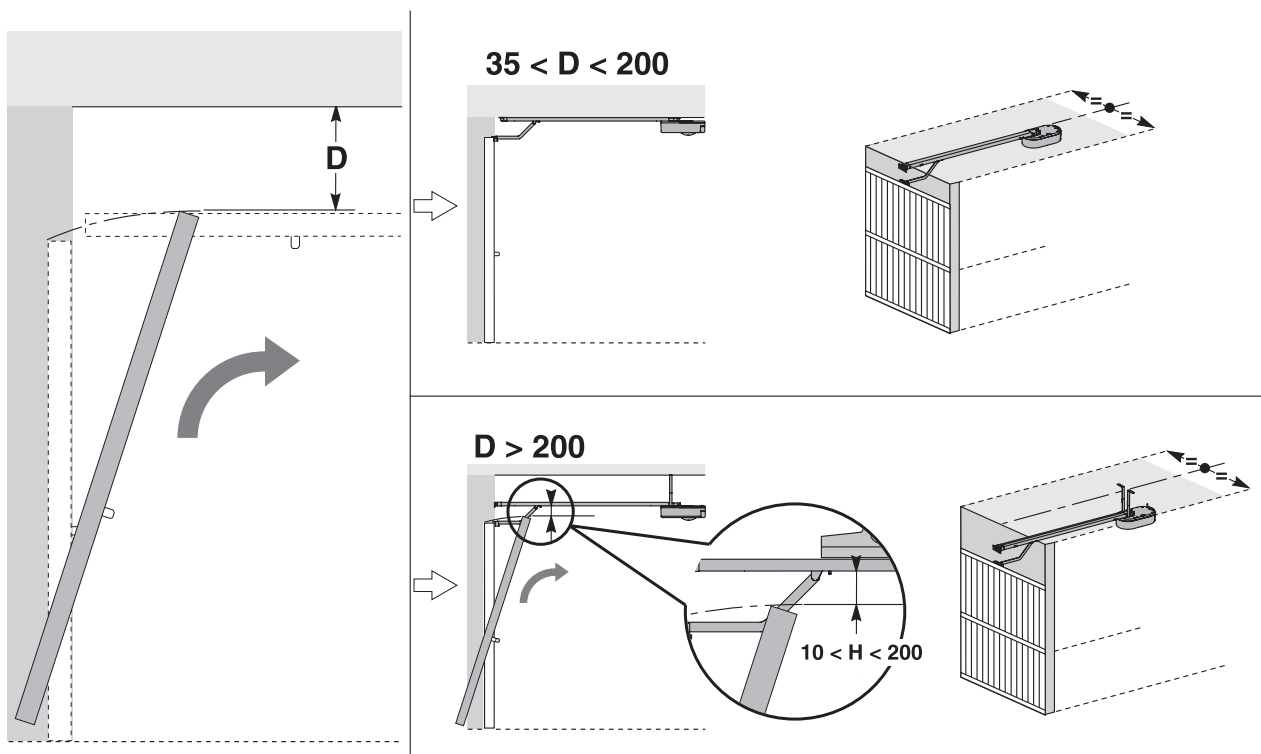

# Installatie in stappen

1

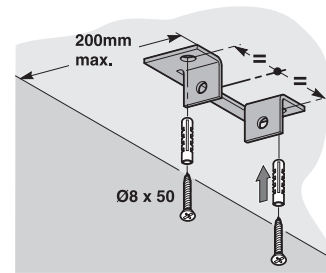
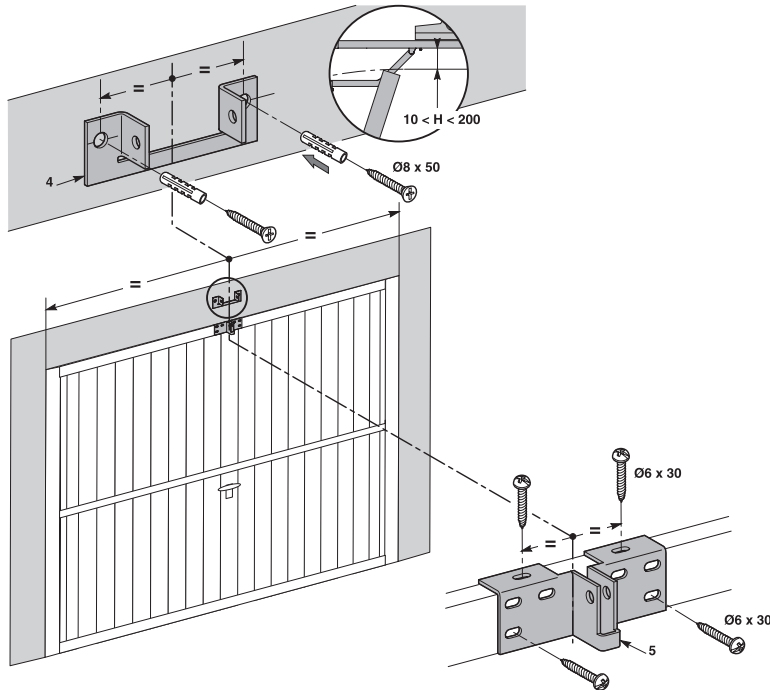

Als de motor rechtstreeks tegen het plafond wordt gemonteerd, kan de beugel aan het plafond bevestigd worden (zodanig op een afstand van max. 200 mm van de bovendrempel).

**!! Controleer of de ketting of het band niet gekruist is.**

## 2 Motorkop en rail aan elkaar bevestigen

[1]

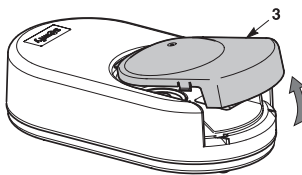

[2]

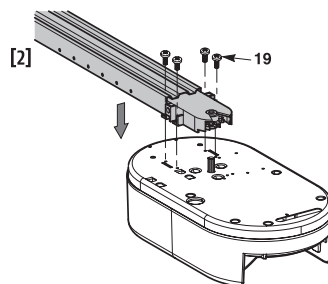

## Rail aan het plafond van de garage bevestigen

### 3 Bevestigen op de beugel

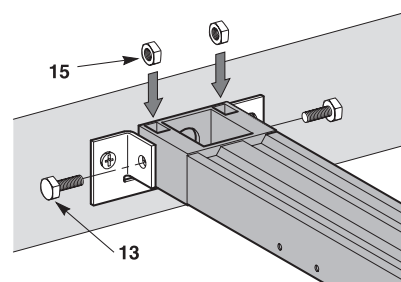
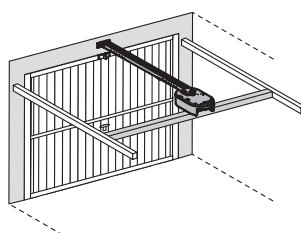
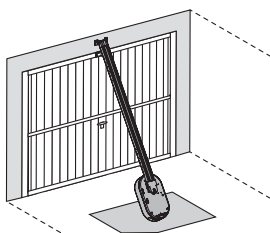

# Installatie in stappen

## 4 Bevestigen aan het plafond (rechtstreeks [A] of hangend [B] [C])

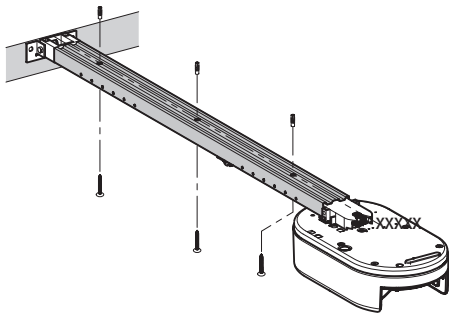

[A] Rechtstreeks tegen het plafond: de motor wordt rechtstreeks met de rail tegen het plafond gemonteerd

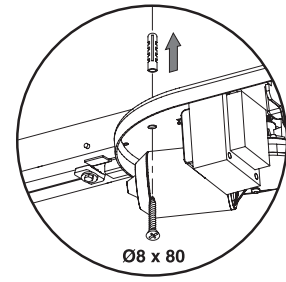
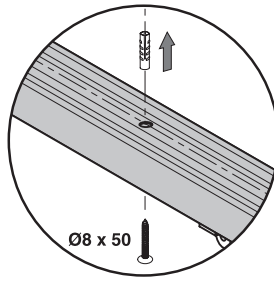

Eventueel kunnen er extra bevestigingspunten worden voorzien bij de motorkop door de extra bevestigingspunten

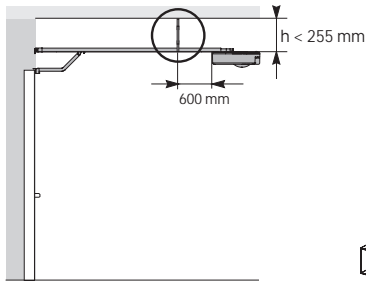

[B] Hangend onder het plafond: bevestiging bij de rail

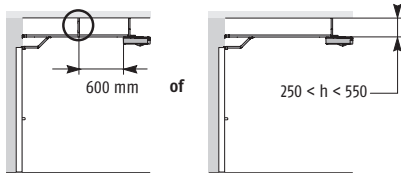
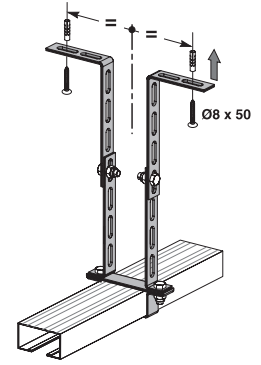
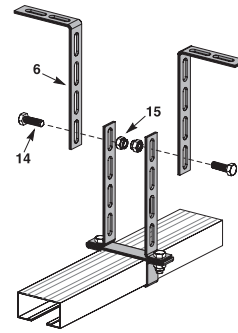
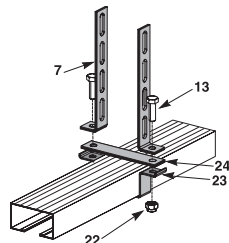

Voor een instelbare tussenbevestiging langs de rail of bevestiging op een afstand h tussen 250 mm en 550 mm moet u de plafondmontageset gebruiken (pr. code: 9014462)

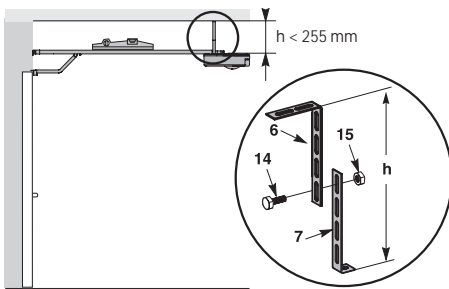

[C] Hangend onder het plafond: bevestiging bij de motorkop

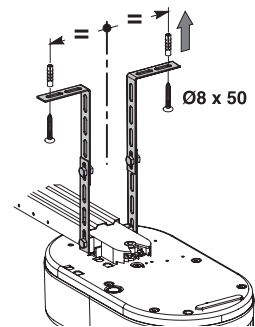
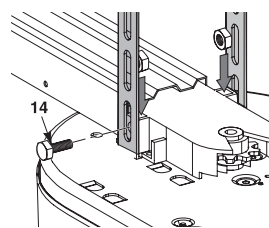
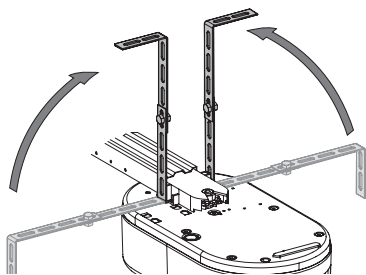
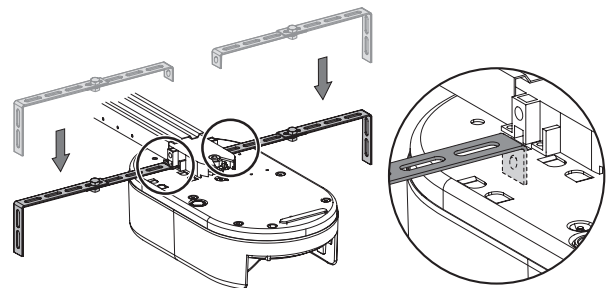

## 5 Verbindingsarm aan deur en slede bevestigen

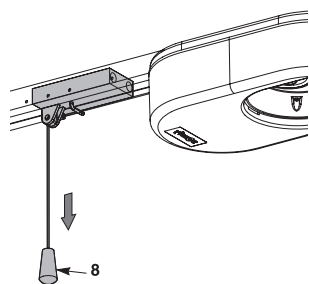

Ontkoppel de slede met de handmatige ont koppeling.

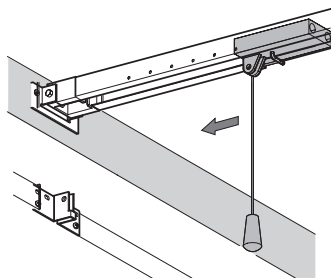

Schuif de slede naar de deur.

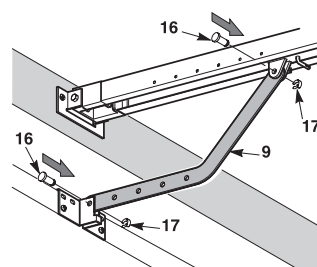

Bevestig de verbindingsarm op het deurprofiel en aan de slede.

## 6 Instellen en bevestigen van de stopper in open stand

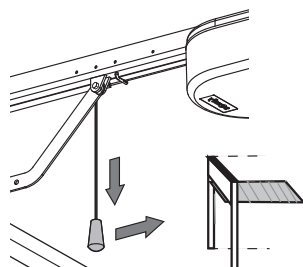

Ontkoppel de slede van het bewegende deel met de handmatige ont koppeling en open de deur.

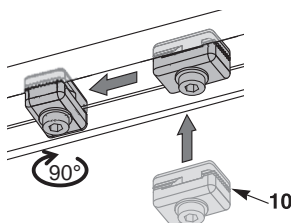

Breng de stopper (10) in de rail aan en draai hem onder een hoek van 90°. **Plaats de deur niet in haar maximale stand, zodat ze de stoppers niet raakt.**

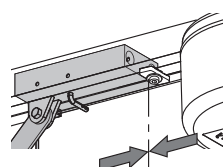

Plaats de stopper tegen de slede.

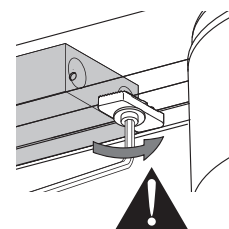

!! Draai de bevestigingsschroef **niet maximaal** vast. Als de schroef te vast wordt gedraaid kan hij beschadigd raken waardoor de stopper niet goed meer houdt.

## 7 Monteren van de borgblokjes van de ketting

Alleen bij rails met ketting.

Deze borgblokjes dempen de hinderlijke geluiden veroorzaakt door het wrijven van de ketting tegen de rail.

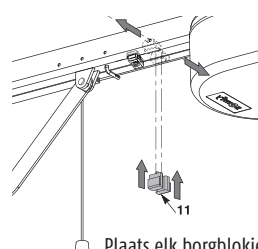

Plaats elk borgblokje in het eerste gat van de rail aan de buitenkant van de stoppers.

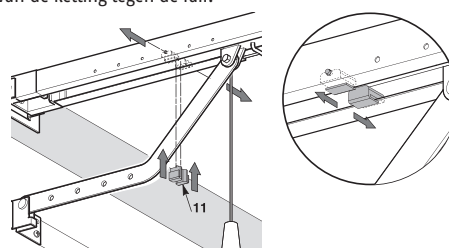

Druk het borgblokje zo ver mogelijk in zodat de positioneerpen buiten de rail uitsteekt.

## 8 Controleer de ketting- of riemspanning

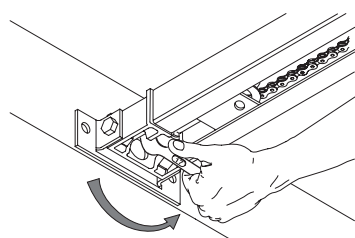

De rails worden geleverd met voor ingestelde en gecontroleerde ketting- of riemspanning. Stel de spanning zondig bij.

# Beschrijving van de programmeertoetsen

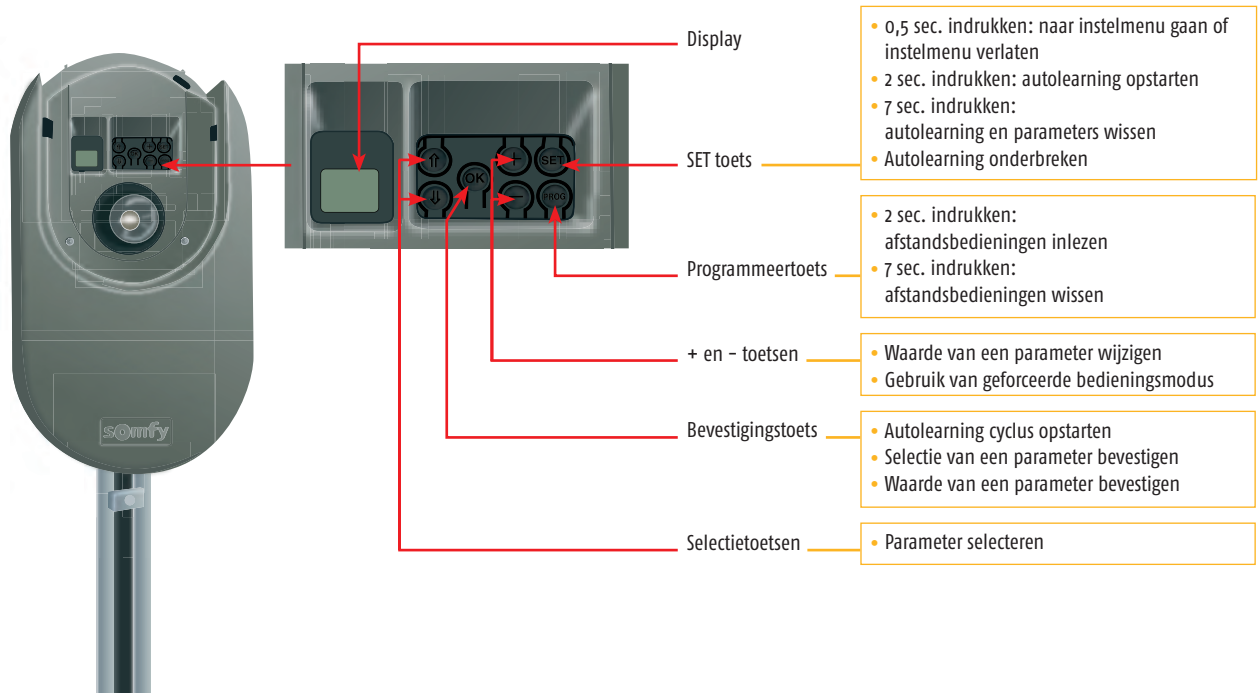

# Dexxo Pro aansluiten en inregelen

## 1 Dexxo Pro aansluiten op het lichtnet

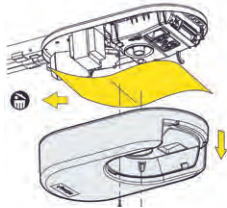

Schroef de behuizing los en verwijder de beschermfolie

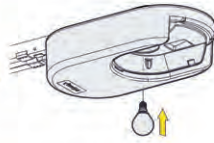

Draai de lamp in fitting



Sluit aan op het lichtnet. De lamp knippert 3 maal



Op het LCD display verschijnt S1

## 2 Inregelen Dexxo Pro



Druk 3 seconden op SET toets



Vasthouden tot lamp aangaat



Op het display verschijnt S2

### Werking van de geïntegreerde verlichting

De verlichting brandt telkens de motor geactiveerd wordt. De verlichting gaat automatisch 1 minuut na het einde van de beweging uit.

Bij snel achter elkaar gebruiken blijft de lamp continu branden. In dat geval kan het gebeuren dat de lamp automatisch uitgeschakeld wordt door de oververhittingbeveiliging

## 3 Slede inkoppelen

Druk op de "+" en/of "-" toets totdat het bewegende deel van de overbrenging op de slede inkoppelt.

## 4 Eindpositie bepalen

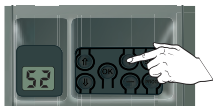

+ toets ingedrukt houden tot bovenste eindpositie is bereikt



en  
(in willekeurige volgorde)

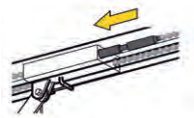

Het bewegende deel gaat richting openstand.



- toets ingedrukt houden tot onderste eindpositie is bereikt



Het bewegende deel gaat richting sluitstand.

## 5 Controle



Bevestigingsstoets (kort) indrukken  
S2 knippert



De deur voert een complete openen/sluiten cyclus uit.  
(Autolearning kunt u onderbreken met de SET toets)



Autolearning met succes voltooid



Autolearning mislukt  
Probeer opnieuw

Bij een openslaande deur moet de parameter P9 gewijzigd worden voordat u de autolearning cyclus uitvoert

# Afstandsbediening inlezen

1



Druk 3 seconden op programmeertoets



Vasthouden tot lamp aangaat



Op het display verschijnt Fo

## 2 Afstandsbediening inlezen



Gewenste toets indrukken



De lamp gaat 5 seconden knipperen



Op het display verschijnt C1  
De afstandsbediening is ingelezen

Stap 1 en 2 herhalen voor elke extra afstandsbediening of wandschakelaar. (Bij een Telis i.p.v. de bedieningstoets de programmeertoets gebruiken)



## Toevoegen van een Keygo zonder toegang tot de motorkop

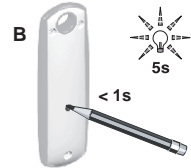
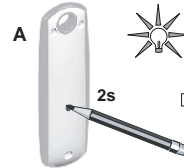
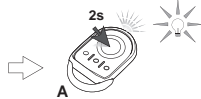
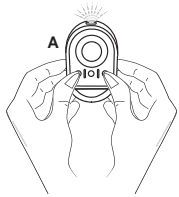

## Instellingen resetten

(verplicht: indien de motor opnieuw geprogrammeerd moet worden. Na wissen motor of afstandbediening deze opnieuw inregelen).

### Autolearning instellingen resetten



Druk 7 seconden op SET toets



Vasthouden tot lamp uit gaat



Op het display verschijnt S1

De autolearning is gewist. Alle parameters gaan terug naar de standaard waarden.

### Afstandsbedieningen resetten



Druk 7 seconden op programmeertoets



Vasthouden tot lamp 5 seconden gaat knipperen



Op het display verschijnt S1



Alle ingelezen afstandsbedieningen zijn gewist.



# Betekenis van de verschillende parameters

Code	Omschrijving	Waarden	Commentaar
P0	Totale werkingsmodus	0: sequentieel	Elke druk op de toets van de afstandsbediening zet de motor in beweging (beginstand: deur gesloten) volgens de volgende cyclus: openen, stop, sluiten, stop, openen...
		1: sequentieel + tijdsduur voor sluiten	<p>Werking in automatisch sluiten modus is alleen mogelijk indien een fotocelbeveiliging geïnstalleerd is. Dus P2=1 of P2=2.</p> <p>Sequentiële werking met tijdsduur voor automatische sluiting:</p> <ul style="list-style-type: none"> <li>• het sluiten van de deur gebeurt automatisch na de tijd van de met parameter "to" geprogrammeerde tijdsduur,</li> <li>• met een druk op de toets van de afstandsbediening worden de beweging en de tijdsduur van de sluiting onderbroken.</li> </ul>
		2: automatisch sluiten	<p>Werking met automatische sluiting:</p> <ul style="list-style-type: none"> <li>• het sluiten van de deur gebeurt automatisch na de tijd van de met parameter "to" geprogrammeerde tijdsduur,</li> <li>• een druk op de toets van de afstandsbediening tijdens het openen heeft geen effect,</li> <li>• een druk op de toets van de afstandsbediening tijdens het sluiten zorgt voor het weer openen,</li> <li>• een druk op de toets van de afstandsbediening gedurende de tijdsduur van de sluiting start de tijdsduur opnieuw.</li> </ul>
		3: automatische sluiting door cellen	<p>Na het openen van de deur wordt bij een beweging voor de cellen (sluitveiligheid) de deur gesloten na een korte tijdsduur (5 s vast). Als er niets voor de cellen beweegt, dan wordt de deur automatisch gesloten na de met parameter "to" geprogrammeerde tijdsduur. Als er een obstakel aanwezig is in de detectiezone van de cellen, dan sluit de deur niet. Deze sluit pas als het obstakel verwijderd is.</p>
P1	Voormelding met oranje lamp	0: zonder voormelding 1: met voormelding van 2 s	Als de garage uitgeeft op de openbare weg moet u verplicht "met voormelding" selecteren: P1=1.
P2	Beveiligingsingang	0: geen beveiligingssysteem 1: beveiligingssysteem met zelftest 2: beveiligingssysteem zonder zelftest	<p>Indien "0" geselecteerd, is de beveiligingsingang niet actief.</p> <p>Indien "1" geselecteerd, wordt bij elke werkingscyclus een zelftest van het beveiligingssysteem uitgevoerd.</p> <p>Indien "2" geselecteerd: beveiligingssysteem zonder zelftest. In dat geval moet de goede werking van het beveiligingssysteem verplicht om de 6 maanden getest worden.</p>
P3	Gevoeligheid van de obstakeldetectie	0: zeer weinig gevoelig 1: weinig gevoelig 2: standaard 3: zeer gevoelig	Bij wijziging van deze parameter, moet u na het installeren verplicht de procedure voor het meten van de uitgeoefende krachten uitvoeren (zie het conformiteit controleblad voor elektrisch aangedreven garagedeuren voor woonhuizen) of een onderdorpelbeveiliging installeren.
P4	Gedeeltelijk openen cyclus	0: sequentieel	Elke druk op de toets van de afstandsbediening zet de motor in beweging (beginstand: deur gesloten) volgens de volgende cyclus: openen, stop, sluiten, stop, openen...
		1: sequentieel + tijdsduur voor sluiten	<p>Werking in automatisch sluiten modus is alleen mogelijk indien een fotocelbeveiliging geïnstalleerd is. Dus P2=1 of P2=2.</p> <p>Sequentiële werking met tijdsduur voor automatische sluiting:</p> <ul style="list-style-type: none"> <li>• het sluiten van de deur gebeurt automatisch na de tijd van de met parameter "t2" geprogrammeerde tijdsduur,</li> <li>• met een druk op de toets van de afstandsbediening worden de beweging en de tijdsduur van de sluiting onderbroken.</li> </ul>
P5	Sluitsnelheid	0: laagste snelheid: ca. 3,5 cm/s tot 9: hoogste snelheid: ca. 18 cm/s  Standaard ingesteld op 6: ca. 12 cm/s	Bij wijziging van deze parameter, moet u na het installeren verplicht de procedure voor het meten van de uitgeoefende krachten uitvoeren of een onderdorpelbeveiliging installeren.
P6	Gedeeltelijk open positie	Opslaan van de werkelijke positie zie 'Instelling gedeeltelijke open positie', pagina 15	
P7	Softstop snelheid bij sluiten	0: geen vertraging 1: kort vertragen 2: lang vertragen	<p>P7=0: geen vertraging aan einde van sluitbeweging</p> <p>P7=1: langzame snelheid tijdens de laatste 20 cm van de sluitbeweging</p> <p>P7=2: langzame snelheid tijdens de laatste 50 cm van de sluitbeweging.</p> <p>Bij wijziging van deze parameter, moet u na het installeren verplicht de procedure voor het meten van de uitgeoefende krachten uitvoeren of een onderdorpelbeveiliging installeren</p>

Code	Omschrijving	Waarden	Commentaar
P8	Snelheid bij het openen	0: laagste snelheid: ca. 3,5 cm/s tot 9: hoogste snelheid: ca. 18 cm/s	
P9	Keuze van de werkingsrichting (type garagedeur)	0: richting 1: alle type garagedeuren behalve openslaande deuren  1: richting 2: openslaande deur	Bij wijziging van deze parameter moet de sluitstand opnieuw ingesteld worden en de autolearning cyclus opnieuw uitgevoerd worden.
PA	Indicatie onderhoud noodzakelijk	0: geen indicatie 1: 100 cycli tot 99: 9900 cycli (aantal cycli = waarde x 100 cycli)	Zodra de motor het geprogrammeerde aantal cycli bereikt, knippert de geïntegreerde verlichting bij elke beweging van de deur om aan te geven dat onderhoud noodzakelijk is.  Om het knipperen van de geïntegreerde verlichting te stoppen, moet de huidige waarde bevestigd of gewijzigd worden of moet de indicatie voor onderhoud gedeactiveerd worden.
A0	Beveiligingsactie vóór het openen (beveiliging gevaarlijke bewegingszone openbare ruimte (ADMAP))	0: zonder gevolg 1: beweging geweigerd	Indien "1" geselecteerd, blokkeert de beveiligingsingang het opengaan van de deur.
A1	Beveiligingsactie tijdens het sluiten	1: stop 2: stop + gedeeltelijk openen 3: volledig openen	Waarde "1" is verboden bij gebruik van een onderdorpelbeveiliging op de beveiligingsingang.
A2	Obstakeldetectie tijdens het sluiten	2: stop + gedeeltelijk openen 3: volledig openen	
to	Wachttijd automatisch sluiten	0 tot 12 (waarde wachttijd = waarde x 10 sec.) 2: 20 s	
t1	Wachttijd verlichting	0 tot 60 (waarde wachttijd = waarde x 10 sec.) 6: 60 s	Opmerking: bij herhaald gebruik kan de geïntegreerde verlichting automatisch uitgeschakeld worden door de oververhittingbeveiliging. Het wordt dus aanbevolen om uitsluitend bij gebruik van buitenverlichting een wachttijd voor de verlichting te kiezen die langer is dan 2 min. (t1 = 12).
t2	Tijdsduur automatisch sluiten gedeeltelijke werkingsmodus	0 tot 12 (waarde wachttijd = waarde x 10 sec.) 2: 20 s	

## Geforceerde bedieningsmodus

Met deze functie kan de deur op elk gewenst moment bediend worden (afstandsbediening verloren, fout van beveiligingssysteem...):



# Instellingen parameters wijzigen

Dit kan handig zijn om uw garagedeur motor naar uw wensen te programmeren. Enkele parameters zijn alleen toepasbaar indien desbetreffende accessoir is geïnstalleerd. Zo kunt u bijvoorbeeld de deur op een ventilatie stand zetten (gedeeltelijk opening) of de sluitsnelheid aanpassen.

## 1 Huidige waarde weergeven



Kort SET toets indrukken



Op het LCD display verschijnt P0



Druk op de selectietoetsen (↑ of ↓) tot P4 verschijnt



Druk op OK



Op het LCD display verschijnt de huidige waarde (00)

## 2 Nieuwe waarde invoeren (Gedeeltelijk openen cyclus activeren)

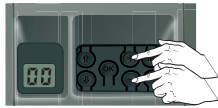

Druk op + of - toets tot de gewenste waarde verschijnt

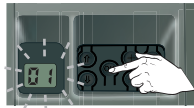

Bevestig de nieuwe waarde  
Druk op OK

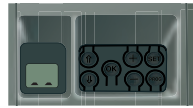

Op het LCD display verschijnt --  
OK loslaten



Op het LCD display verschijnt de  
nieuwe waarde (01)



Druk kort op SET toets om  
terug te keren naar C1

# Instelling positie gedeeltelijke opening

## 1 P6 activeren (P4 moet eerst geactiveerd zijn, volg hiervoor punt 2, nieuwe waarde invoeren, hierboven)



Kort SET toets indrukken



Op het LCD display verschijnt P0



Druk op de selectietoetsen (↑ of ↓) tot P6 verschijnt



Druk op OK

P6, gedeeltelijke opening  
positie is nu geactiveerd.

## 2 De garagedeur in gedeeltelijk open positie zetten



+ toets ingedrukt houden  
tot gewenste open positie



Op het LCD display  
verschijnt C2

of



- toets ingedrukt houden  
tot gewenste open positie



Op het LCD display  
verschijnt C4



Bevestig de nieuwe gedeeltelijk  
open positie, druk op OK



Druk op SET toets om terug te  
keren naar C1



# Programmeren externe lamp op afstandsbediening

Zie ook pagina 17 & 18



Programmeertoets 2 seconden indrukken



De lamp gaat aan, op het LCD display verschijnt Fo



Druk nogmaals kort op de programmeertoets

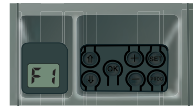

Op het LCD display verschijnt F1



Kies het gewenste kanaal op de afstandsbediening



De lamp knippert 5 seconden

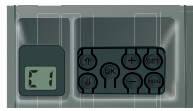

Na 1 seconde verschijnt C1

Let op: externe lamp wordt niet meegeleverd.

## Obstakeldetectie



Bij een obstakel tijdens openen



Deur stopt onmiddellijk



Bij een obstakel tijdens sluiten



Deur stopt onmiddellijk



Deur gaat weer open

# Randapparatuur aansluiten

## Randapparatuur op de voeding aansluiten

Schakel de elektrische voeding van de motor uit voordat u welke handeling dan ook uitvoert op de perifere apparatuur.

Als het display na het uitvoeren van de handelingen uit blijft moet u de bedrading controleren (er is mogelijk sprake van kortsluiting of een omkering van de polariteit).

## Elektrisch schema van de installatie

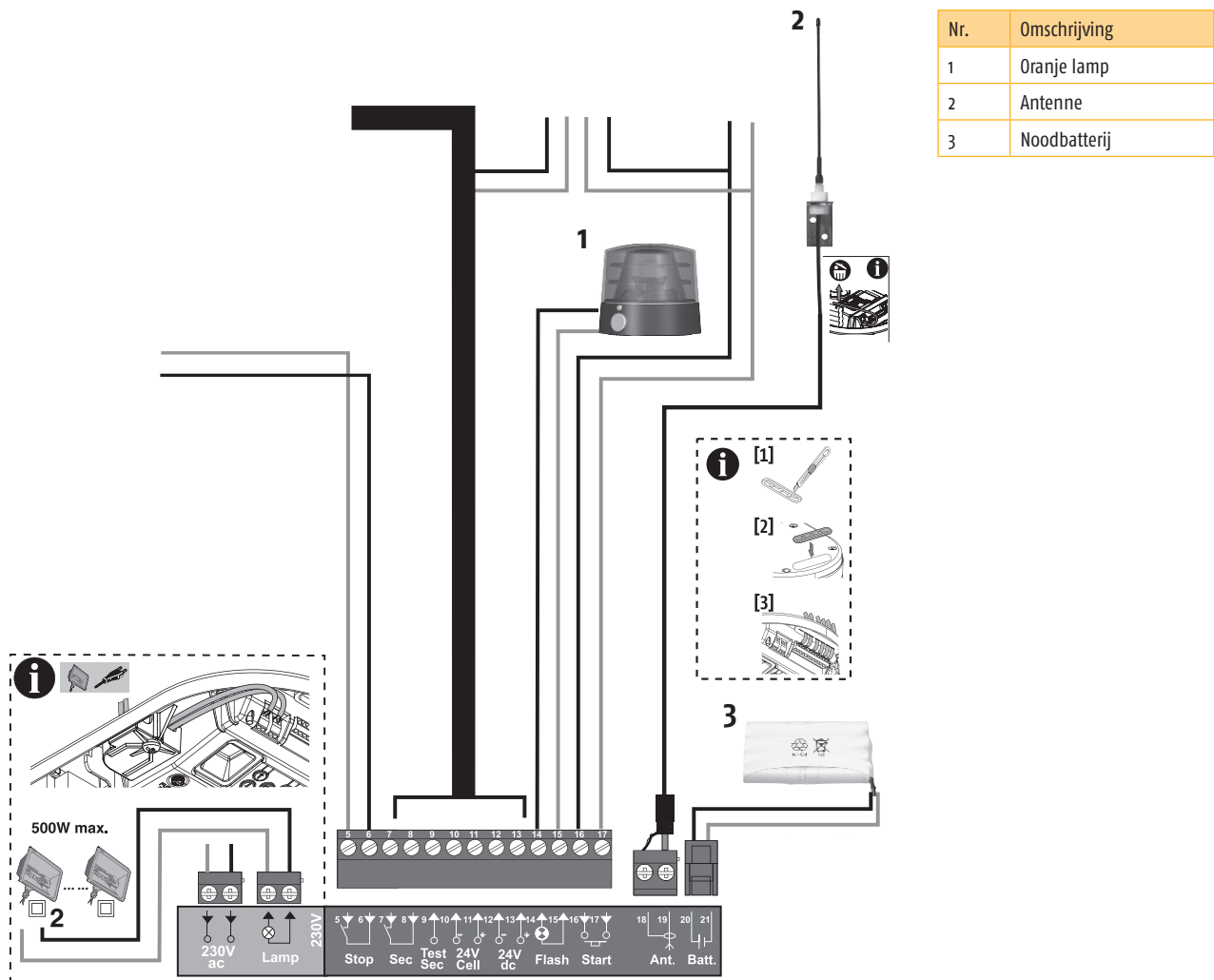

## 1 Oranje lamp

Programmeer parameter "P1" afhankelijk van de gewenste werkingsmodus:

- Zonder voormelding vóór beweging van de deur: "P1" = 0.
- Met voormelding 2 sec. vóór beweging van de deur: "P1" = 1.

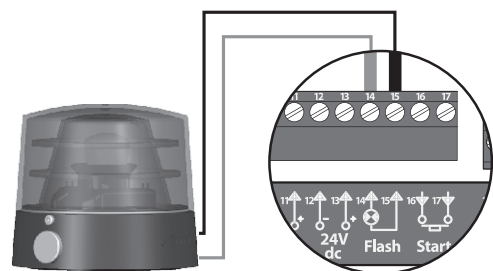

# Aansluiten randapparatuur

## 2 Antenne

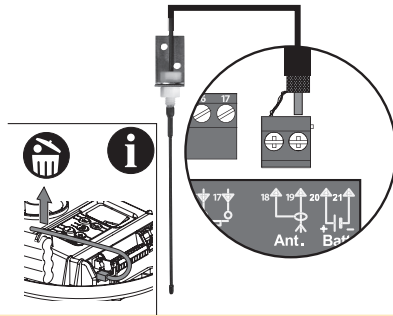

## 3 Noodbatterij

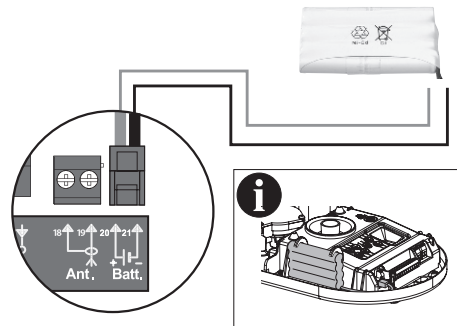

## 4 Buitenverlichting

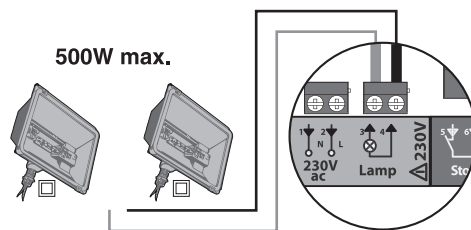

# Weergave van statuscodes

Code	Omschrijving	Commentaar
C1	In afwachting van commando	
C2	Openen	
C3	In afwachting van automatisch hersluiten	
C4	Sluiten	
C5	Obstakeldetectie signaleert dat de deur op een obstakel is gestuit.	Deze melding blijft tot 30 sec. na de detectie op het display staan.
C6	Beveiligingsingang actief	Signaleert dat er een obstakel in de zone van de fotocellen aanwezig is waardoor het sluiten van de deur verhinderd wordt, of dat een obstakel in contact is met een veiligheidsrand onder de deur.
C9	Loopdeurbeveiliging actief	Signaleert dat de loopdeur in de garagedeur open is. De deur kan niet bewogen worden.
Ca	Bezig met zelftest beveiligingssysteem	Staat op het display tijdens het uitvoeren van de zelftest van de beveiligingssysteem.
Cb	Bedrade bediening permanent	Signaleert dat de bedrade bediening ingang permanent geactiveerd is. Alle commando's vanuit draadloze afstandsbedieningen zijn dan verboden.
Cd	Werking op noodbatterij. In afwachting van commando	Signaleert dat de hoofdvoeding is uitgevallen en dat de motor op de noodbatterij werkt.

# Weergave van de programmeercodes

Code	Omschrijving	Commentaar
S1	In afwachting van programmering	2 sec. indrukken van de "SET"-toets, de autolearning wordt opgestart.
S2	Autolearning modus	De autolearning modus wordt opgestart door op de "OK" toets te drukken: "S2" blijft tijdens de hele autolearning procedure knipperen. Door op de "+" of "-" toets te drukken wordt de geforceerde bedieningsmodus geactiveerd.
F0	In afwachting van inlezen afstandsbediening voor werking met totale opening	Door op een toets van de afstandsbediening te drukken wordt deze toets toegewezen voor de motorbesturing voor totale opening. Door opnieuw op de "PROG" toets te drukken gaat het systeem over naar "in afwachting van inlezen afstandsbediening voor werking met gedeeltelijke opening: F1".
F1	In afwachting van inlezen afstandsbediening voor werking met gedeeltelijke opening	Door op een toets van de afstandsbediening te drukken wordt deze toets toegewezen voor de motorbesturing voor gedeeltelijke opening. Door opnieuw op de "PROG" toets te drukken gaat het systeem over naar "in afwachting van inlezen buitenverlichting: F2".
F2	In afwachting van inlezen buitenverlichting	Door op een toets van de afstandsbediening te drukken wordt deze toets toegewezen voor het bedienen van de buitenverlichting. Door opnieuw op de "PROG" toets te drukken gaat het systeem over naar "in afwachting van inlezen afstandsbediening voor werking met totale opening: F0".

# Weergave van foutcodes en storingen

Code	Omschrijving	Commentaar	Doen
E2	Beveiligingsingang permanent actief	Staat op het display als de beveiligingsingang meer dan 3 minuten geactiveerd is.	Controleer of er zich geen obstakels bevinden in de baan van de fotocellen of de onderdorpelbeveiliging. Controleer of de instelling van "P2" is afgestemd op het systeem dat op de beveiligingsingang is aangesloten. Controleer de bekabeling van de beveiligingssysteem. Controleer of de fotocellen goed uitgelijnd zijn (indien aanwezig).
E4	Fout zelftest beveiligingssysteem	De zelftest van de beveiligingssysteem is negatief.	Controleer of de instelling van "P2" is afgestemd op het systeem dat op de beveiligingsingang is aangesloten. Controleer de bekabeling van de beveiligingssysteem. Controleer of de fotocellen goed uitgelijnd zijn (indien aanwezig).
Eb Ec	Andere fouten en storingen	Deze codes signaleren diverse fouten van de printkaart.	Onderbreek de elektrische voeding (hoofdvoeding + noodbatterij), wacht enkele minuten en sluit de voeding weer aan. Voer een autolearning cyclus uit. Als de fout daarna nog steeds aanwezig is neem dan contact op met de technische assistentie van Somfy.
H1	Inbraakdetectie	Weergave als een actie van buiten de garage heeft plaatsgevonden (lezen via terugkoppeling van de stroom)	Druk op een toets van de geprogrammeerde afstandsbediening om de sirene te stoppen. Start een complete cyclus van openen en sluiten van de deur.
H2	Inbraakdetectie	Weergave als een actie van buiten de garage heeft plaatsgevonden (lezen via optische code)	Druk op een toets van de geprogrammeerde afstandsbediening om de sirene te stoppen. Start een complete cyclus van openen en sluiten van de deur.
CC	Onderhoud noodzakelijk	Weergave als onderhoud aan de installatie noodzakelijk is. Het in de parameter "PA" geprogrammeerde aantal cycli is bereikt.	Bevestig of wijzig de huidige "PA" waarde, of deactiveer de functie "Indicatie onderhoud noodzakelijk".

# Technische specificaties

	Dexxo Pro 800 RTS	Dexxo Pro 1000 RTS
<b>Algemene specificaties</b>		
Voeding	230 V - 50 Hz	
Maximaal verbruikt vermogen	5 W - 600 W (met buitenverlichting 500 W)	
Trekkracht	Piekkraft 800 N Lostrekkracht (1) 650 N	1000 N 800 N
Gebruik	Max. 20 cycli per dag met standaardrail - 50 cycli per dag met hoge-prestatie rail	
Aantal openen/sluiten cycli per dag	getest voor 36500 cycli met standaardrail en 90000 cycli met hoge-prestatie rail	
Maximale snelheid	18 cm/s	
Programmering interface	7 toetsen - LCD scherm, 2 karakters	
Werkings temperatuur	- 20 ° C / + 60 ° C - droge ruimte - IP 20	
Stoppers	Mechanische stopper in open stand Elektronische stopper in sluitstand: ingelezen sluitstand	
Elektrische isolatie	Klasse 2: dubbele isolatie	
Geïntegreerde verlichting	230 V / 40 W ; fitting E14	
SOMFY radiofrequentie	RTS 433,42 MHz	
Aantal in te lezen kanalen	32	
<b>Aansluitingen</b>		
Beveiligingsingang	Type Compatibel met	Droog contact: NF Fotocellen TX/RX - onderdorpelbeveiliging met uitgang potentiaalvrij contact
Ingang loopdeurbeveiliging		Droog contact: NF
Ingang bedrade bediening		Droog contact: NO
Uitgang externe verlichting		230 V - 500 W - Klasse 2
Uitgang oranje lamp		24 V - 15 W met geïntegreerde knipperfunctie
Uitgang voor aangestuurde 24V voeding		Ja: voor zelftest fotocellen TX/RX
Uitgang voor test beveiligingsingang		Ja: voor zelftest reflex fotocellen of onderdorpelbeveiliging
Uitgang voor voeding accessoires		24 V - 500 mA max
Ingang vaste antenne		Ja: compatibel met RTS antenne (pr. code 2400472)
Ingang noodbatterij	Autonomie	Ja: compatibel met batterij pack (pr. 9001001) 24 uur; 5 à 10 cycli afhankelijk van deur Oplaadtijd: 48 u
<b>Werkings</b>		
Onafhankelijke bediening van de verlichting		Ja voor externe verlichting
Wachttijd verlichting (na beweging)		Programmeerbaar: 60 tot 600 s
Automatisch sluiten modus		Ja: wachttijd voordat deur weer sluit instelbaar van 10 tot 120 s.
Voorsignalering oranje lamp		Programmeerbaar: met of zonder voorsignalering (duur 2 s niet instelbaar)
Werkings beveiligingsingang	Bij sluiten	Programmeerbaar: stop - gedeeltelijk weer opengaan - volledig weer opengaan
	Vóór het openen (beveiliging gevaarlijke bewegingszone openbare ruimte)	Programmeerbaar: geen effect of beweging geweigerd
Geïntegreerde obstakeldetectie		Gevoeligheid instelbaar: 4 niveaus
Werkings bij obstakeldetectie		Programmeerbaar: gedeeltelijk weer opengaan of volledig weer opengaan
Weer openen naar gedeeltelijk open positie		Ja kan worden geselecteerd: gedeeltelijk open positie instelbaar
Geleidelijke start		Ja
Openingsnelheid		Programmeerbaar van 3,5 tot 18 cm/s: 10 instellingen mogelijk
Sluitsnelheid		Programmeerbaar van 3,5 tot 18 cm/s: 10 instellingen mogelijk
Softstop snelheid bij sluiten		Programmeerbaar: geen vertraging, korte vertragingzone (30 cm), lange vertragingzone (50 cm)
Diagnose		Opslaan en raadplegen van informatie: aantal cycli, aantal cycli met obstakeldetectie, aantal ingelezen draadloze kanalen, overzicht van laatste 10 opgeslagen foutmeldingen

(1) Maximale kracht die nodig is om de deur los te trekken en over een afstand van minstens 5 cm te verplaatsen (volgens RAL-GZ).



# Afmetingen

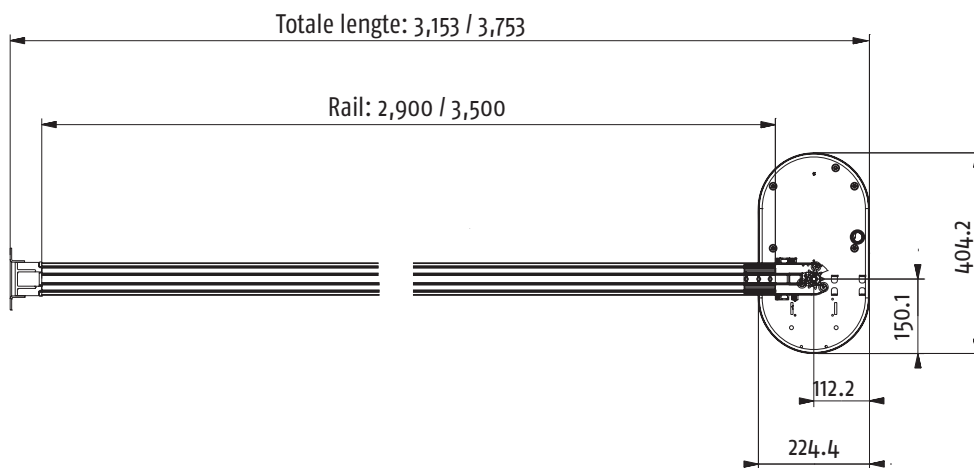
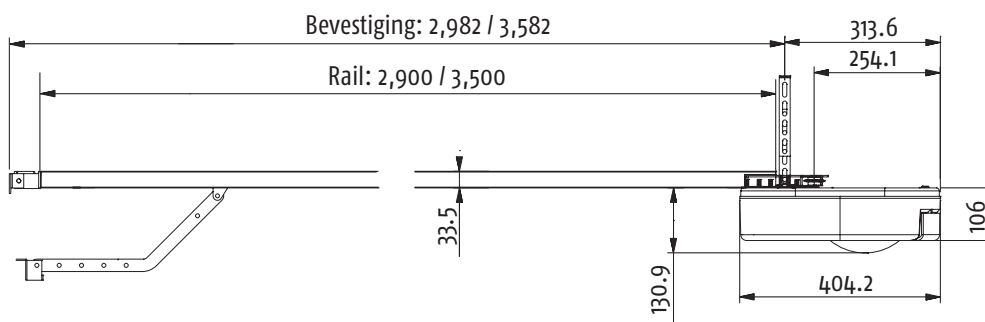
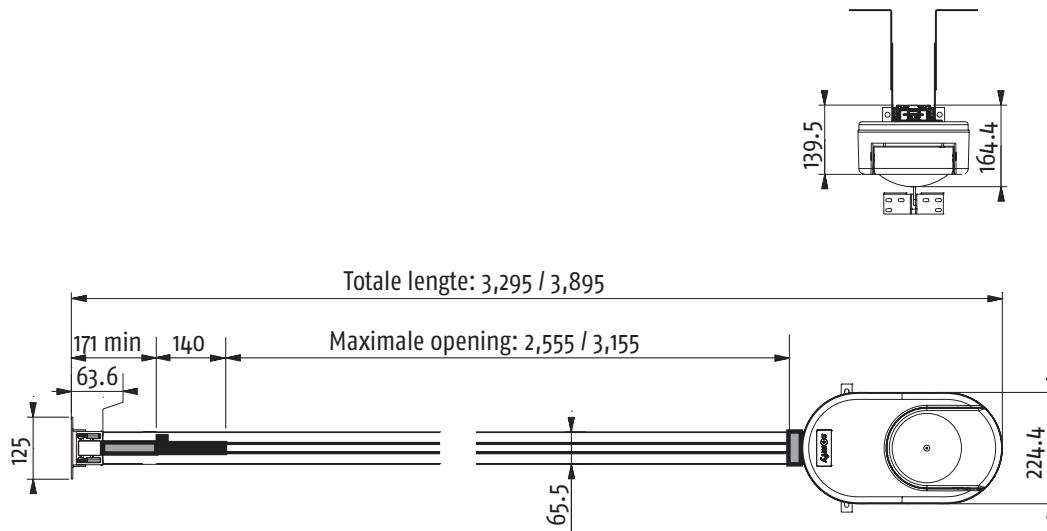

**Somfy Nederland B.V.**

Postbus 163

2130 AD HOOFDORP

T +31 (0)23 55 44 900

F +31 (0)23 56 15 823

[info@somfy.nl](mailto:info@somfy.nl)

[www.somfy.nl](http://www.somfy.nl)